

GASTROBACK®

RISKOGER



DESIGN MULTICOOK PRO
DESIGN MULTICOOK PRO

Varenummer 42527 Vare nr. 42527



www.gastroback.de



www.gastroback.de/en/

VIGTIG BEMÆRKNING - LÆS OMHYGGELIGT, FØR DU BRUGER ENHEDEN!

Alle GASTROBACK®-produkter er beregnet til behandling af fødevarer og levnedsmidler. **Af hensyn til sundhedsbeskyttelse og hygiejne må produkter, der bruges hver dag eller kun har været brugt én gang, ikke returneres.** Undersøg kun varerne, som du ville gøre i en butik.

Du skal kun betale for eventuel værdiforringelse af varerne, hvis denne værdiforringelse skyldes håndtering, der ikke er nødvendig for at kontrollere varernes kvalitet, egenskaber og funktionalitet.

Forarbejdning af fødevarer til føde- og drikkevarer er ikke nødvendig for at teste varernes art, egenskaber og funktionalitet.

Hvis du har spørgsmål om GASTROBACK®-produkter, eller hvis dit apparat i øjeblikket ikke fungerer korrekt, eller hvis du har brug for tilbehør eller reservedele til dit GASTROBACK®-produkt, skal du først kontakte vores kundeservice, før du returnerer det.

GASTROBACK® kundeservice hotline:

Tlf: **04165 - 22 25 0**

Mandag til fredag (undtagen helligdage) fra kl. 8.00 til 16.00.

E-mail: info@gastroback.de





Vi lægger stor vægt på din sikkerhed. Derfor beder vi dig om at læse alle instruktioner og oplysninger i dette hæfte omhyggeligt og fuldstændigt, før du tager apparatet i brug. Det vil hjælpe dig til at kende alle funktioner og egenskaber ved dit nye apparat. Vi beder dig især om nøje at overholde sikkerhedsoplysningerne nævnt i disse instruktioner.

INDHOLDSFORTEGNELSE

Beskrivelse	20
Sikkerhedsadvarsler	20
Elektrisk sikkerhed	23
Apparatet	24
Drift.....	25
Betjeningstrin.....	25
Til dampning.....	25
Til andre madlavningsprogrammer	25
Bord til madlavning.....	26
Timer	26
Efter brug	27
Rengøring	27
Opbevaring.....	27
Fejlfinding.....	28
Noter til afskaffelse.....	31
Information og service	31
Garanti.....	32
Illustration side	34

BESKRIVELSE

Dette apparat er velegnet til tilberedning af ris, grød, suppe og kager samt til dampning af mad.

Apparatet er beregnet til privat brug og er ikke designet til professionel brug. Apparatet er kun beregnet til indendørs brug.

Brug kun apparatet som beskrevet i denne brugsanvisning. Enhver anden brug kan medføre materielle skader eller personskader.

Vi påtager os intet ansvar for skader, der skyldes forkert brug eller tilsidesættelse af denne brugsanvisning.

SIKKERHEDSINSTRUKTIONER

VIGTIGE SIKKERHEDSINSTRUKTIONER! LÆS OMHYGGELIGT OG OPBEVAR TIL SENERE BRUG! VÆR SÆRLIG OPMÆRKSOM PÅ ALLE ILLUSTRATIONER PÅ ILLUSTRATIONSSIDEN!



Læs denne betjeningsvejledning omhyggeligt, før du tager apparatet i brug. Sæt dig ind i kontakternes brug, indstillingsmuligheder og funktioner. Gør dig bekendt med sikkerhedsanvisningerne og betjeningsvejledningen, og følg dem for at undgå mulige risici og farer.



Fjern alle emballagematerialer.



ADVARSEL - FARE FOR KVÆLNING! Emballagematerialer er ikke legetøj, og børn må ikke lege med emballagematerialer, da de kan sluge dem og blive kvalt i dem!



ADVARSEL: Sluk for apparatet, og afbryd det fra strømforsyningen, før du udskifter tilbehør, rengør apparatet, eller når det ikke er i brug.



ADVARSEL - RISIKO FOR ELEKTRISK STØD! Beskyt apparatet og dets elektriske dele mod fugt. For at undgå risikoen for elektrisk stød må apparatet og dets elektriske dele ikke nedsænkes i vand eller andre væsker. Hold aldrig apparatet under rindende vand. Overhold anvisningerne for pleje og rengøring.



Betjen ikke apparatet med våde eller fugtige hænder, eller mens du står på en våd eller fugtig overflade. Rør ikke ved netstikket med våde eller fugtige hænder.



ADVARSEL - VARM OVERFLADE! Overfladerne kan blive varme under brug.



Dette apparat svarer til beskyttelsesklasse I og skal derfor forbindes med den beskyttende jordleder.



Kun til brug i tørre indendørs områder.



Tør



Fugtig

1. Dette apparat kan bruges af børn fra 8 år og opefter, hvis de er under opsyn eller er blevet instrueret i sikker brug af apparatet og forstår de involverede farer.
2. Dette apparat kan bruges af personer med nedsatte fysiske, sensoriske eller mentale evner eller manglende erfaring og viden, hvis de er blevet overvåget eller instrueret i at bruge apparatet på en sikker måde og forstår de involverede farer.
3. Børn må ikke lege med apparatet.

4. Brugerens rengøring og vedligeholdelse må ikke udføres af børn, medmindre de er 8 år eller ældre og er under opsyn.
5. Apparatet og dets tilslutningskabel skal holdes væk fra børn under 8 år.
6. Hvis dette apparats nettilslutningskabel er beskadiget, skal det udskiftes af producenten eller dennes kundeservice eller en tilsvarende kvalificeret person for at undgå farer.
7. Dette apparat er beregnet til brug i hjemmet og i lignende anvendelser som f.eks:
 - i køkkener til ansatte i butikker, kontorer og andre kommercielle områder;
 - i landbrugsejendomme;
 - af kunder på hoteller, moteller og andre beboelsesfaciliteter;
 - i bed and breakfasts.
8. **ADVARSEL!** Der må ikke løbe væske ud på apparatets stik.
9. For instruktioner om rengøring af overflader, der kommer i kontakt med fødevarer, henvises til kapitlet "Efter brug".
10. **ADVARSEL!** Forkert brug kan føre til kvæstelser. Brug kun apparatet i overensstemmelse med denne betjeningsvejledning. Forsøg ikke at ændre på apparatet på nogen måde.
11. Varmeelementets overflade har stadig restvarme efter brug.
12. Apparatet er ikke beregnet til at blive betjent med en ekstern timer eller et separat fjernbetjeningsystem.
13. Flyt ikke apparatet, når det er fyldt med ingredienser, i drift eller varmt.
14. Brug altid ovenhandsker, når du håndterer det varme apparat. Vær opmærksom på, at apparatet forbliver varmt i nogen tid efter brug.
15. Rør ikke ved dampudløbet under drift og et stykke tid efter drift.
16. Brug aldrig andet tilbehør end det, der følger med apparatet, eller som udtrykkeligt er anbefalet af producenten. Det kan udgøre en sikkerhedsrisiko for brugeren og beskadige apparatet. Brug derfor kun originale dele og tilbehør.
17. Hold en afstand på mindst 50 mm mellem apparatet og andre genstande for at sikre tilstrækkelig ventilation.
18. Der må ikke foretages ændringer på apparatet.
19. Anbring ikke metalfolier eller andre materialer i apparatet, da det kan medføre brandfare eller kortslutning.
20. Dæk ikke dampudtagene til med håndklæder eller andre genstande under brug.
21. Tilslut altid netledningen til apparatet først og derefter netstikket til strømforsyningen. Sluk altid for apparatet, før du trækker netstikket ud af stikkontakten.
22. Apparatet er ikke beregnet til at blive brugt sammen med en stikkontakt eller et forlænger-kabel. Apparatets netstik skal tilsluttes en dedikeret og korrekt jordet stikkontakt. Brug af adaptere kan føre til overophedning eller brand.
23. Placer og brug altid apparatet på en flad, stabil, varmebestandig og tør overflade.
24. Sørg for, at gryden og apparatets inderside er helt tørre og rene, før du bruger apparatet.
25. Brug ikke apparatet, hvis vandet overstiger det højeste vandstandsmærke, eller hvis vandet er under det laveste vandstandsmærke.

26. Brug aldrig hårde eller skarpkantede genstande til at arbejde med apparatet eller til rengøring. Brug kun den medfølgende risske eller andre varmebestandige køkkenredskaber af træ, gummi eller plast.

27. Brug ikke eddike til madlavning for at undgå misfarvning af gryden.

28. Efterlad aldrig apparatet uden opsyn under brug, og brug det ikke uden en gryde.

29. Brug ikke andre genstande til at erstatte den oprindelige gryde, da det kan medføre farer.

ELEKTRISK SIKKERHED

1. Før du tilslutter strømforsyningen, skal du sikre dig, at den netspænding, der er angivet på mærkepladen, svarer til strømforsyningen.
2. Brug ikke apparatet, hvis netledningen eller netstikket er beskadiget, hvis apparatet ikke fungerer korrekt eller er beskadiget på anden måde.
3. Beskyt tilslutningskablet mod skader. Lad det ikke hænge over skarpe kanter, og knus eller knæk det ikke. Hold tilslutningskablet væk fra varme overflader og åben ild, og sørg for, at ingen kan snuble over det.
4. Åbn ikke huset under nogen omstændigheder. Stik ikke fingre eller fremmedlegemer ind i enhedens åbninger, og blokér ikke ventilationsåbninger.
5. Beskyt apparatet mod varme. Anbring ikke apparatet i umiddelbar nærhed af åben ild eller varmekilder som f.eks. f.eks. komfurer eller varmeapparater.

ENHEDEN

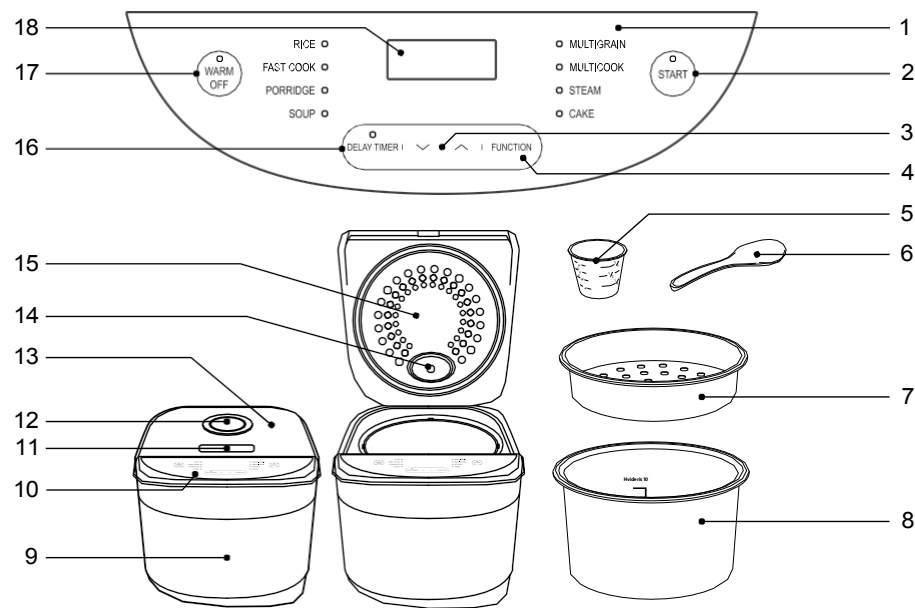

- | | |
|-------------------------------|--|
| 1. Skærme i programmet | 10. Kontrolpanel |
| 2. START-knap og startdisplay | 11. Lås op-knappen |
| 3. Op- og ned-knapper | 12. Dampudgang |
| 4. FUNCTION-knap (funktion) | 13. Låg |
| 5. Målebæger | 14. Bruges til at forhindre dannelse af bobler |
| 6. Ris-ske | 15. Indvendigt låg |
| 7. Spjæld | 16. DELAY TIMER-knap (forsinkelsestimer) og timerdisplay |
| 8. Gryde | 17. WARM/OFF-knap og indikator for varmholdelse |
| 9. Enhedens krop | 18. Skærm |

BETJENING

BETJENINGSTRIN

Til dampning

1. Læg din mad i den medfølgende dampbakke.
2. Stil gryden på en plan overflade. Fyld gryden med vand til mindst " 2" på "Hvide ris"-skalaen.
3. Placer gryden og derefter dampindsatsen i apparatet.
4. Fortsæt med trin 7 nedenfor, og pres kaffepulveret ned i filteret ved hjælp af den medfølgende tamper. Hvis kanten af tamperen og kanten af portafiliteret er i samme højde, er mængden af kaffepulver passende.

For de andre madlavningsprogrammer

1. Mål maden op med det medfølgende målebæger (ca. 180 ml). Sørg for ikke at overfylde eller underfylde bægere.
2. Hvis du skal tilberede ris: Vask risene, indtil vandet er klart. Gør det ikke i gryden, men i en anden beholder.
3. Stil gryden på en plan overflade.
4. Læg maden i gryden.
5. Hæld vand i gryden i forhold til den afmålte mængde mad. Hvis du f.eks. vil tilberede 4 målebægre ris, skal du hælde vand i gryden op til " 4"-mærket på " Hvide ris"-skalaen.
6. Placer gryden i apparatet. Sørg for, at indsatsen er korrekt installeret i låget for at forhindre, at der dannes bobler.
7. Luk låget.
8. Sæt netkablets kobling ind i apparatets nettilslutning. Sæt derefter netstikket i en stikkontakt.
9. Tryk på FUNCTION-knappen for at vælge det ønskede program. Displayet ved siden af det valgte program lyser op.
10. Tryk på START-knappen for at starte det valgte program. Startdisplayet lyser op.
11. Når du vælger RICE, QUICK COOKING, MULTI GRAIN, starter en nedtælling på displayet 10 minutter før afslutningen af tilberedningsprocessen. Når du vælger

af MULTICOOK starter en nedtælling på displayet 15 minutter før afslutningen af tilberedningsprocessen. Ved valg af PORRIDGE og SOUP starter nedtællingen straks, når der trykkes på START-knappen. Hvis DAMP er valgt, starter nedtællingen, når dampen slippes ud.

12. Når tilberedningen er færdig, lyder der et akustisk signal. Apparatet skifter derefter automatisk til varmholdningsfunktion. Hold varm-indikatoren lyser.

NOTER

Hold ikke maden varm i apparatet i mere end 12 timer for at undgå dårlig lugt og fordærvelse af maden.

13. Efter brug skal du trykke på WARM/OFF-knappen for at slukke for apparatet. Tag stikket ud af stikkontakten.

GARTABELLE

Program	Antal kopper	Tilberedningstid	Passende vandskala
RICE	2 - 10	36 - 55 minutter	Hvide ris
FAST COOK (hurtig tilberedning)	2 - 10	30 - 50 minutter	Hvide ris
MULTIGRAIN (flerkorn)	2 - 6	60 - 80 minutter	Multikorn (flerkorn)
MULTICOOK (multikogning)	2 - 10	60 - 80 minutter	Hvide ris
PORRIDGE (grød)	0,5 - 1,5	efter eget ønske	Grød (havregryn)
SOUP (Suppe)	2 - 10	efter eget ønske	Hvide ris
STEAM (dampning)	-	efter eget ønske	Hvide ris

TIMER

Du kan forudindstille en tid (1 - 15 timer), hvorefter apparatet skal stoppe med at fungere. Det anbefales ikke at forudindstille mere end 13 timer (8 timer om sommeren) for at undgå dårlig lugt og fordærvelse af maden. Forudindstillingsfunktionen kan ikke bruges til "CAKE"-programmet. Timeren fungerer kun, hvis den indstillede tid er længere end den indstillede tilberedningstid for det valgte program. Ellers starter driften med det samme.

1. I stedet for at trykke på START-knappen, når du har valgt det ønskede program, skal du trykke på DELAY TIMER-knappen. Timer-displayet lyser op.
2. Juster antallet af timer ved hjælp af op- og nedknapperne.
3. Tryk på START-knappen for at starte timeren.

4. Når tilberedningsprocessen er startet, lyser startindikatoren. Den resterende tilberedningstid tælles ned på displayet.

BEMÆRK

Hvis du vil rette en fejl under indstillingen eller annullere timeren efter indstillingen, skal du trykke på knappen WARM/OFF.

EFTER BRUG

RENGØRING

BEMÆRK

Rengør apparatet efter hver brug for at holde det i en sikker og hygiejnisk driftstilstand.

- Tag stikket ud af stikkontakten før rengøring, og lad det køle helt af. Fjern om nødvendigt madvarer fra apparatet bagefter.
- Rengør ikke apparatet med ståluld, skarpe genstande, stærke kemikalier, alkaliske eller slibende rengøringsmidler, da disse kan beskadige overfladen.
- Nedsenk ikke apparatet i vand eller andre væsker for at rengøre det. Sørg for, at apparatets elektriske dele ikke bliver våde eller fugtige.
- Rengør apparatets kabinet og betjeningspanel med en blød, fugtig klud og om nødvendigt lidt mildt rengøringsmiddel. Tør efter med en blød, tør klud.
- Rengør kun dampudløbet og apparatets inderside med en blød, fugtig klud. Tør efter med en blød, tør klud.
- Apparatet må først bruges igen, når det er helt tørt.

Bortskaf ikke elektriske apparater sammen med husholdningsaffald. Brug indsamlingscentrene i din kommune. Spørg de lokale myndigheder om, hvor indsamlingscentrene ligger. Hvis elektriske apparater bortskaffes på en ukontrolleret måde, kan farlige stoffer trænge ned i grundvandet og luften og dermed i fødekæden under nedbrydning eller ved affaldsforbrænding, og flora og fauna kan blive forgiftet i mange år fremover. Hvis du udskifter apparatet med et nyt, er sælgeren lovmæssigt forpligtet til at tage imod det gamle til bortskaffelse, i det mindste gratis.

OPBEVARING

- Sørg altid for, at apparatet er helt tørt og afkølet, før du opbevarer det.
- Sørg for, at apparatets låg er lukket.
- Opbevar enheden på et køligt, tørt sted, hvor den er beskyttet mod fugt og uden for børns rækkevidde.
- Opbevar helst enheden i dens originale emballage.

FEJL OG UDBEDRING

ADVARSEL

- Træk altid stikket ud af stikkontakten med det samme i tilfælde af defekter eller funktionsfejl.
- Udfør kun de trin, der er beskrevet i denne betjeningsvejledning! Alt andet inspektions-, vedligeholdelses- og reparationsarbejde skal udføres af et autoriseret servicecenter eller en tilsvarende kvalificeret specialist.
- Hvis du har brug for reservedele, skal du altid købe dem hos en autoriseret forhandler. Brug aldrig reservedele, som ikke er anbefalet af producenten!

Problem	Mulig årsag
Risene er for hårde efter tilberedning.	Ris- og vandmængden er målt forkert.
	Gryden er ikke placeret jævnt i apparatet.
	Ris eller vand på ydersiden af gryden eller på varmeelementet.
	Dækslet var ikke lukket under justeringen.
Risene er halvkogte efter kogning.	Ris på kanten af gryden eller tætningsringen.
	Ris- og vandmængde målt forkert.
	Gryden er ikke placeret jævnt i apparatet.
	Ris eller vand på ydersiden af gryden eller på varmeelementet.
	Dækslet var ikke lukket under justeringen.
	Ris på kanten af gryden eller tætningsringen.
Der blev trykket på WARM/OFF-knappen under drift.	
Længerevarende strømsvigt.	

Problem	Mulig årsag
Risene er for bløde efter tilberedning.	Ris- og vandmængden er målt forkert.
	Gryden er ikke placeret jævnt i apparatet.
	Ris eller vand på ydersiden af gryden eller på varmeelementet.
	Rør ikke i risene efter kogning.
Ris bliver hårde, hvis de holdes varme.	Gryden er ikke placeret jævnt i apparatet.
	Ris eller vand på ydersiden af gryden eller på varmeelementet.
	Dækslet var ikke lukket under justeringen.
	Ris på kanten af gryden eller tætningsringen.
	Der blev trykket på WARM/OFF-knappen under drift.
	Længerevarende strømsvigt.
	Rør ikke i risene efter kogning.
Risene har været holdt varme i mere end 12 timer, eller mængden af ris er meget lille.	
Ris har en stærk lugt, når det holdes varmt.	Risene blev ikke skyllet grundigt.
	Gryden er ikke placeret jævnt i apparatet.
	Ris eller vand på ydersiden af gryden eller på varmeelementet.
	Dækslet var ikke lukket under justeringen.
	Ris på kanten af gryden eller tætningsringen.
	Der blev trykket på WARM/OFF-knappen under drift.
	Længerevarende strømsvigt.
	Risene har været holdt varme i mere end 12 timer, eller mængden af ris er meget lille.
	Risretter med forskellige ingredienser holdes varme.
	Risene holdes varme i gryden med en risske.
Dampudgang, inderlåg, tætningsring eller varmeelement er snavset.	
Ris skifter farve, når de holdes varme.	Risene blev ikke skyllet grundigt.
	Gryden er ikke placeret jævnt i apparatet.
	Ris eller vand på ydersiden af gryden eller på varmeelementet.
	Dækslet var ikke lukket under justeringen.
	Ris på kanten af gryden eller tætningsringen.
	Risene har været holdt varme i mere end 12 timer, eller mængden af ris er meget lille.
	Risene holdes varme i gryden med en risske.

Problem	Mulig årsag
Vand sprøjter og slipper ud af apparatet.	Ris- og vandmængden er målt forkert.
	Risene blev ikke skyllet grundigt.
	Gryden er ikke placeret jævnt i apparatet.
	Ris eller vand på ydersiden af gryden eller på varmeelementet.
	Ris på kanten af gryden eller tætningsringen.
Dampudgang, inderlåg, tætningsring eller varmeelement er snavset.	
Dampen slipper ud fra kanten.	Ris eller vand på ydersiden af gryden eller på varmeelementet.
	Dækslet var ikke lukket under justeringen.
	Ris på kanten af gryden eller tætningsringen.
	Dampudgang, inderlåg, tætningsring eller varmeelement er snavset.
Apparatet går i gang med det samme, selv om der er indstillet en timer.	Den forudindstillede tid er kortere end den ønskede tilberedningstid.
Apparatet afslutter driften senere end indstillet med timeren.	Driftstiden kan være ca. 10 minutter længere, hvis mængden af ris var stor, eller den oprindelige vandtemperatur var lav.
START- og OFF-funktionen virker ikke.	Gryden er ikke sat i apparatet.
	Strømskiftet er ikke tilsluttet stikkontakten.
Støj under drift.	Vand i bunden af gryden eller på varmeelementet.
	Støj forårsaget af strømjustering, udvidelse og sammentrækning eller damp, der frigives fra dampudløbet. Dette er normalt.
Svært at lukke låget.	Ris i mellemrummet omkring kontrolpanelet.

I følgende tilfælde skal du kontakte et autoriseret servicecenter eller en specialist med tilsvarende kvalifikationer. Du må ikke reparere apparatet selv!

- Enheden viser fejlkode F1, F2, F3 eller F4 på displayet.
- Utilsigtet lækage af vand eller ris ind i apparatets kabinet (uden gryde) under drift.
- Indikatorlamperne på apparatet slukkes, og apparatet holder op med at varme, selv om tilberedningsprocessen endnu ikke er afsluttet.
- Bunden, siden eller kanten af gryden bliver ujævn, og g r y d e n skal udskiftes.
- Strømkabel eller strømskift deformeret, misfarvet eller beskadiget.
- En del af netledningen eller netstikket er varmere end normalt.

- Strømsvigt, hvis netledningen flyttes.
- Apparatet bliver usædvanligt varmt eller har en stærk lugt.
- Usædvanlige lyde eller vibrationer under drift.

INSTRUKTIONER TIL BORTSKAFFELSE



Apparatet og emballagen skal bortskaffes i overensstemmelse med de lokale bestemmelser om bortskaffelse af elektrisk affald og emballagemateriale. Kontakt om nødvendigt dit lokale affaldscenter for at få flere oplysninger.

virksomhed.

Bortskaf ikke elektriske apparater sammen med husholdningsaffald. Brug indsamlingscentrene i din kommune. Spørg de lokale myndigheder om, hvor indsamlingscentrene ligger. Hvis elektriske apparater bortskaffes på en ukontrolleret måde, kan farlige stoffer trænge ned i grundvandet og luften og dermed i fødekæden under nedbrydning eller ved affaldsforbrænding, og flora og fauna kan blive forgiftet i mange år fremover. Hvis du udskifter apparatet med et nyt, er sælgeren lovmæssigt forpligtet til at tage imod det gamle til bortskaffelse, i det mindste gratis.

INFORMATION OG SERVICE

Yderligere oplysninger findes på internettet på www.gastroback.de.

Hvis du har problemer, spørgsmål eller anmodninger, bedes du kontakte GASTROBACKs kundeservice på 04165/2225-0 eller via E-mail: info@gastroback.de

Du kan også finde denne brugsanvisning som PDF på vores hjemmeside.

GARANTI/SIKKERHEDSSTILLELSE

Vi garanterer, at alle GASTROBACK® elektriske apparater er fejlfri på købstidspunktet. Dokumenterede fabrikations- eller materialefejl vil blive udskiftet eller repareret gratis inden for den lovbestemte periode, med udelukkelse af yderligere krav. Køberen er ikke berettiget til et garantikrav, hvis skaden på apparatet kan tilskrives forkert håndtering, overbelastning og/eller installationsfejl. Tekniske indgreb udført af tredjeparter uden vores skriftlige samtykke medfører øjeblikkelig annullering af garantikravet. Køberen skal fremvise det originale købsbevis for at gøre kravet gældende og skal bære omkostningerne og risikoen ved transport i tilfælde af et garantikrav.

BEMÆRK

Kunder fra Tyskland og Østrig: For reparation og service skal du sende GASTROBACK®-produkter til følgende adresse: GASTROBACK GmbH, Gewerbestr. 20, 21279 Hollenstedt.

Kunder fra andre lande: Kontakt venligst din forhandler

Vær opmærksom på, at forsendelser med fragtmand ikke kan accepteres. Indsendelse af enheder: Pak venligst apparatet forsvarligt ind til transport, uden tilbehør, og vedlæg garantibeviset og en kort beskrivelse af fejlen. Behandlingstiden efter modtagelse af det defekte apparat er ca. 2 uger; vi informerer dig automatisk. Ved defekte apparater uden for garantiperioden bedes du sende apparatet til den angivne adresse. Du vil så modtage et gratis overslag og kan derefter beslutte, om apparatet skal repareres til de afholdte omkostninger, sendes urepareret og gratis tilbage til dig eller bortskaffes gratis på stedet.

Apparatet er udelukkende beregnet til privat brug og er ikke designet til kommerciel drift. Brug kun apparatet som beskrevet i denne betjeningsvejledning. Enhver anden brug betragtes som ukorrekt og kan resultere i materielle skader eller endda personskader. Producenten påtager sig intet ansvar for skader forårsaget af forkert brug.

BESKRIVELSE

Dette apparat er designet til tilberedning af ris, grød, suppe og kage samt dampning af madvarer.

Apparatet er beregnet til privat brug og ikke til professionel brug.

Apparatet er kun beregnet til indendørs brug. Brug kun apparatet som beskrevet i denne vejledning. Enhver anden brug kan føre til beskadigelse af apparatet, ejendom eller personskade.

Vi påtager os intet ansvar for skader, der opstår som følge af forkert brug eller manglende overholdelse af denne vejledning.

SIKKERHEDSADVARSLER

VIGTIGE SIKKERHEDSINSTRUKTIONER! LÆS OMHYGGELIGT OG OPBEVAR TIL SENERE BRUG! VÆR SÆRLIG OPMÆRKSOM PÅ ALLE FIGURER PÅ ILLUSTRATIONSSIDEN!



Læs denne brugsanvisning omhyggeligt, før du bruger apparatet. Gør dig fortrolig med betjening, justering og funktioner af kontakter. Sæt dig ind i og følg sikkerheds- og brugsanvisningerne for at undgå mulige risici og farer.



Fjern alle emballagematerialer.



ADVARSEL - FARE FOR KVÆLNING! Emballagematerialerne er ikke legetøj. Børn bør ikke lege med emballagematerialerne, da de udgør en risiko for at blive slugt og kvalt!



ADVARSEL: Sluk for apparatet, og tag stikket ud af stikkontakten før udskiftning af tilbehør, rengøringsarbejde og når apparatet ikke er i brug.



ADVARSEL - RISIKO FOR ELEKTRISK STØD! Beskyt apparatet og dets elektriske dele mod fugt. Nedsænk ikke apparatet og dets elektriske dele i vand eller andre væsker for at undgå elektrisk stød. Hold aldrig apparatet under rindende vand. Vær opmærksom på instruktionerne for rengøring og pleje.



Betjen ikke apparatet med våde hænder, eller mens du står på et vådt gulv. Rør ikke ved strømstikket med våde hænder.



ADVARSEL - VARM OVERFLADE! Overfladerne kan blive varme under brug.



Dette apparat er klassificeret som beskyttelsesklasse I og skal forbindes til en beskyttende jordforbindelse.



Må kun bruges i tørre indendørs rum.



Tør



Fugtig

1. Dette apparat kan bruges af børn fra 8 år og opefter, hvis de er blevet overvåget eller instrueret i at bruge apparatet på en sikker måde, og hvis de forstår de farer, der er forbundet med det.
2. Apparatet kan bruges af personer med nedsatte fysiske, sensoriske eller mentale evner eller manglende erfaring og viden, hvis de er blevet overvåget eller instrueret i at bruge apparatet på en sikker måde og forstår de involverede farer.
3. Børn må ikke lege med apparatet.
4. Rengøring og brugervedligeholdelse må ikke foretages af børn, medmindre de er over 8 år og under opsyn.
5. Opbevar apparatet og dets ledning utilgængeligt for børn under 8 år.

6. Hvis forsyningsledningen er beskadiget, skal den udskiftes af producenten, dennes serviceagent eller tilsvarende kvalificerede personer for at undgå fare.
7. Dette apparat er beregnet til brug i husholdningen og lignende applikationer som f.eks:
 - personalekøkkener i butikker, kontorer og andre arbejdsmiljøer;
 - Bondegårde;
 - af kunder på hoteller, moteller og i andre boligmiljøer;
 - miljøer af typen bed and breakfast.
8. **ADVARSEL:** Undgå at spille på stikket.
9. Med hensyn til instruktioner om rengøring af overflader i kontakt med fødevarer henvises til kapitlet "Efter brug".
10. **ADVARSEL:** Misbrug kan føre til personskade. Brug kun dette apparat i overensstemmelse med denne vejledning. Forsøg ikke at ændre på apparatet på nogen måde.
11. Varmeelementets overflade er udsat for restvarme efter brug.
12. Apparatet er ikke beregnet til at blive betjent ved hjælp af en ekstern timer eller et separat fjernbetjeningssystem.
13. Flyt ikke apparatet, mens det er fyldt med ingredienser, i drift eller varmt.
14. Brug altid ovenhandsker til at håndtere det varme apparat. Vær opmærksom på, at apparatet forbliver varmt i nogen tid efter brug.
15. Rør ikke ved dampudløbet under og et stykke tid efter brug.
16. Brug aldrig andet tilbehør end det, der følger med apparatet eller anbefales af producenten. Det kan udgøre en sikkerhedsrisiko for brugeren og kan beskadige apparatet. Brug kun originale dele og tilbehør.
17. Hold en afstand på mindst 50 mm omkring apparatet til andre genstande for at sikre tilstrækkelig ventilation.
18. Forsøg ikke at ændre på apparatet på nogen måde.
19. Læg ikke metalfolier eller andre materialer i apparatet, da det kan medføre risiko for brand eller kortslutning.
20. Dæk ikke dampudtagene til med håndklæder eller andre genstande under brug.
21. Tilslut altid først netledningen til apparatet og derefter netstikket til strømforsyningen. Sluk altid for apparatet, før du tager stikket ud af stikkontakten.
22. Apparatet er ikke beregnet til at blive brugt med en multisocket-enhed eller et forlænger-kabel. Apparatets strømstik skal have sin egen uafhængige og korrekt jordede stikkontakt. Brug af adaptere kan forårsage overophedning eller brand.
23. Placer og brug altid apparatet på en jævn, stabil, varmebestandig og tør overflade.
24. Sørg for, at gryden og apparatets inderside er helt tørre og rene, før du bruger apparatet.
25. Brug ikke apparatet, når vandet overstiger det højeste vandstandsmærke, eller når vandet er under det laveste vandstandsmærke.
26. Brug aldrig hårde eller skarpe genstande til at arbejde med apparatet eller til rengøring. Brug kun den medfølgende risspatel eller andre varmebestandige køkkenredskaber af træ, gummi eller plast.
27. Brug ikke eddike til madlavning for at undgå misfarvning af gryden.
28. Efterlad aldrig apparatet uden opsyn, når det er i brug, og brug det ikke uden gryde.
29. Brug ikke andre ting som erstatning for den oprindelige gryde, da det kan være farligt.

ELEKTRISK SIKKERHED

1. Sørg for, at den nominelle spænding, der er angivet på mærkatens, svarer til spændingen i strømforsyningen.
2. Brug ikke et apparat med en beskadiget netledning eller et beskadiget stik, hvis apparatet ikke fungerer korrekt eller er blevet beskadiget på nogen måde.
3. Beskyt netledningen mod skader. Lad den ikke hænge over skarpe kanter, klem eller bøj den ikke. Hold netledningen væk fra varme overflader, og sørg for, at ingen kan snuble over den.

- Åbn ikke huset under nogen omstændigheder. Sæt ikke finner eller fremmedlegemer ind i nogen af apparatets åbninger, og blokér ikke ventilationshullerne.
- Beskyt apparatet mod varme. Placer det ikke tæt på åben ild eller varmekilder som f.eks. komfurer eller varmeapparater.

APPARATET

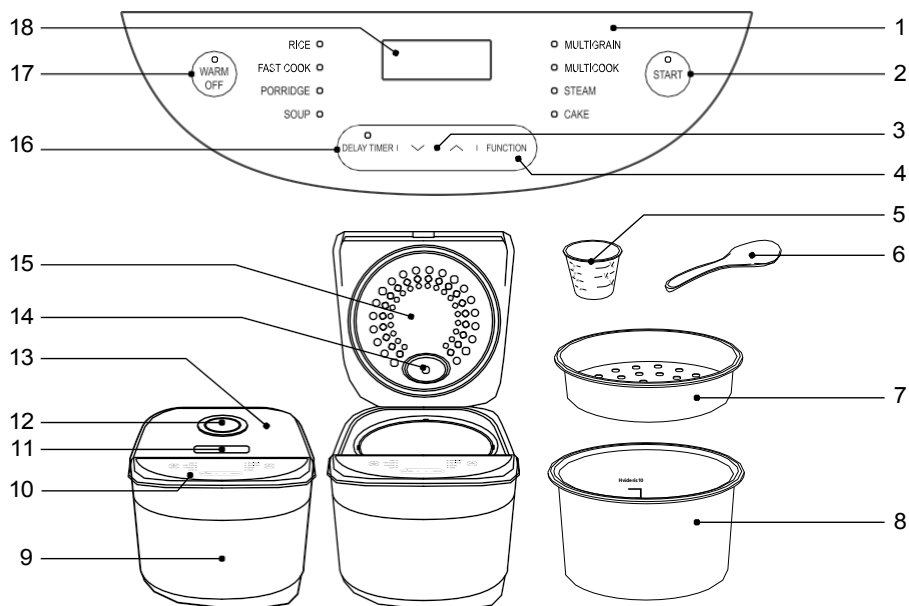

- | | |
|-----------------------------|-------------------------------------|
| 1. Programmets indikatorer | 10. Kontrolpanel |
| 2. START-knap og -indikator | 11. Lås op-knappen |
| 3. Op- og ned-knapper | 12. Dampudgang |
| 4. FUNCTION-knap | 13. Låg |
| 5. Målebæger | 14. Bubble breaker |
| 6. Øse med ris | 15. Indvendigt låg |
| 7. Dampskib | 16. DELAY TIMER-knap og -indikator |
| 8. Gryde | 17. WARM/OFF-knap og WARM-indikator |
| 9. Apparatets krop | 18. Skærm |

BETJENING

BETJENINGSTRIN

Til dampning

- Fyld maden i den medfølgende dampkoger.
- Stil gryden på en plan overflade. Fyld vand i gryden mindst op til mærket "2" på skalaen for "hvide ris".
- Sæt gryden og derefter dampkogerens i apparatet.
- Fortsæt med trin 7 nedenfor.

For andre madlavningsprogrammer

- Mål maden op med det medfølgende målebæger (ca. 180 ml). Sørg for ikke at overfylde eller underfylde koppen.
- Hvis du tilbereder ris: Vask risene, indtil vandet er klart. Gør det ikke i gryden, men i en anden beholder.
- Stil gryden på en flad overflade.
- Kom maden i gryden.
- Fyld vand i gryden i forhold til den afmålte mængde mad. Hvis du f.eks. vil koge 4 målekopper ris, skal du fylde vand op til "4"-mærket på "Hvide ris"-skalaen i gryden.
- Placer gryden inde i apparatet. Sørg for, at bobleafbryderen er korrekt installeret i låget.
- Luk låget.
- Sæt strømledningens kobling ind i strømstikket på apparatet. Sæt derefter netledningen i en stikkontakt.
- Tryk på FUNCTION-knappen for at vælge det ønskede program. Indikatoren ved siden af det valgte program lyser.
- Tryk på START-knappen for at starte det valgte program. Start-indikatoren lyser op.
- Når man vælger RICE, FAST COOK, MULTIGRAIN, starter en nedtælling på displayet 10 minutter før tilberedningen er færdig. Ved valg af MULTICOOK starter en nedtælling på displayet 15 minutter før tilberedningen er færdig. Ved valg af PORRIDGE og SOUP starter nedtællingen direkte, når der trykkes på START-knappen. Når man vælger STEAM, starter nedtællingen, når der kommer damp ud.

12. Når tilberedningen er færdig, lyder der et akustisk signal. Derefter skifter apparatet automatisk til tilstanden Hold varm. WARM-indikatoren lyser op.

BEMÆRK

Hold ikke maden varm i apparatet i mere end 12 timer for at undgå dårlig lugt og fordærvelse af maden.

13. Efter brug skal du trykke på WARM/OFF-knappen for at slukke for apparatet. Tag stikket ud af strømforsyningen.

KOGEBOARD

Program	Antal kopper	Tilberedningstid	Passende vandskala
RICE	2 - 10	36 - 55 minutter	Hvide ris
FAST COOK	2 - 10	30 - 50 minutter	Hvide ris
MULTIGRAIN	2 - 6	60 - 80 minutter	Multi-korn
MULTICOOK	2 - 10	60 - 80 minutter	Hvide ris
PORRIDGE	0.5 - 1.5	alt efter præference	Grød
SOUP	2 - 10	alt efter præference	Hvide ris
STEAM	-	alt efter præference	Hvide ris

TIMER

Du kan forudindstille en tid (1 - 15 timer), hvorefter apparatet skal være færdig med at fungere. Det anbefales ikke at forudindstille mere end 13 timer (8 timer om sommeren) for at forhindre dårlig lugt og madfordærv. Den forudindstillede funktion kan ikke bruges til programmet "CAKE". Timeren fungerer kun, hvis den indstillede tid er længere end standardtilberedningstiden for det valgte program. Ellers starter driften direkte.

1. I stedet for at trykke på START-knappen, når du har valgt det ønskede program, skal du trykke på DELAY TIMER-knappen. Timerindikatoren lyser op.
2. Juster antallet af timer med op- og ned-knapperne.
3. Tryk på START-knappen for at starte timeren.
4. Når tilberedningsprocessen er startet, lyser Start-indikatoren. Den resterende tilberedningstid tælles ned på displayet.

BEMÆRK

Hvis du vil rette en fejl under indstillingen eller annullere timeren efter at have indstillet den, skal du trykke på knappen WARM/ OFF.

EFTER BRUG

RENGØRING

BEMÆRK

Rengør apparatet efter hver brug for at holde det i en sikker og hygiejnisk arbejdstilstand.

- Før rengøring skal du tage stikket ud af stikkontakten og lade apparatet køle helt af. Fjern madvarer fra apparatet bagefter, hvis det er nødvendigt.
- Rengør ikke apparatet med ståluld, skarpe redskaber, stærke kemikalier, alkali, slibemidler eller desinfektionsmidler, da de kan beskadige overfladen.
- Nedsenk ikke apparatet i vand eller andre væsker for at rengøre det. Sørg for, at de elektriske dele ikke bliver våde eller fugtige.
- Rengør apparatets krop og kontrolpanelet med en blød, fugtig klud og om nødvendigt lidt mildt rengøringsmiddel. Tør efter med en tør, blød klud.
- Rengør kun dampudløbet og apparatets inderside med en blød, fugtig klud. Tør af med en tør, blød klud.
- Apparatet må først bruges igen, når det er helt tørt.

OPBEVARING

- Før opbevaring skal du altid sørge for, at apparatet er helt tørt og afkølet.
- Sørg for, at apparatets låg er lukket.
- Opbevar apparatet på et køligt, tørt sted, beskyttet mod fugt og uden for børns rækkevidde.
- Opbevar helst apparatet i den originale emballage.

FEJLFINDING

ADVARSEL

- Tag altid straks stikket ud af stikkontakten i tilfælde af fejl eller funktionsfejl.
- Udfør kun de trin, der er beskrevet i denne brugsanvisning! Alt yderligere inspektions-, vedligeholdelses- og reparationsarbejde skal udføres af et autoriseret servicecenter eller en tilsvarende kvalificeret specialist.
- Hvis du har brug for reservedele, skal du altid købe dem hos en autoriseret forhandler. Brug ikke reservedele, som ikke er anbefalet af producenten!

Problem	Mulig årsag
Risene er for hårde efter tilberedning.	Mængden af ris og vand blev målt forkert.
	Gryden er ikke placeret jævnt i apparatet.
	Ris eller vand på ydersiden af gryden eller på varmeelementet.
	Låget var ikke lukket under indstillingen.
Risene er halvkogte efter tilberedning.	Ris på kanten af gryden eller tætningsringen.
	Mængden af ris og vand blev målt forkert.
	Gryden er ikke placeret jævnt i apparatet.
	Ris eller vand på ydersiden af gryden eller på varmeelementet.
	Låget var ikke lukket under indstillingen.
	Ris på kanten af gryden eller tætningsringen.
	Der blev trykket på WARM/OFF-knappen under drift.
Langvarig mangel på strøm.	
Risene er for bløde efter tilberedning.	Mængden af ris og vand blev målt forkert.
	Gryden er ikke placeret jævnt i apparatet.
	Ris eller vand på ydersiden af gryden eller på varmeelementet.
	Ris, der ikke er rørt rundt efter tilberedning.
Ris bliver hårde af at blive holdt varme.	Gryden er ikke placeret jævnt i apparatet.
	Ris eller vand på ydersiden af gryden eller på varmeelementet.
	Låget var ikke lukket under indstillingen.
	Ris på kanten af gryden eller tætningsringen.
	Der blev trykket på WARM/OFF-knappen under drift.
Langvarig mangel på strøm.	

Problem	Mulig årsag
	Ris, der ikke er rørt rundt efter tilberedning.
	Risene blev holdt varme i mere end 12 timer, eller mængden af ris er meget lille.
Ris bliver ildelugtende af at blive holdt varme.	Risene blev ikke skyllet grundigt.
	Gryden er ikke placeret jævnt i apparatet.
	Ris eller vand på ydersiden af gryden eller på varmeelementet.
	Låget var ikke lukket under indstillingen.
	Ris på kanten af gryden eller tætningsringen.
	Der blev trykket på WARM/OFF-knappen under drift.
	Langvarig mangel på strøm.
	Risene blev holdt varme i mere end 12 timer, eller mængden af ris er meget lille.
	Risretter med forskellige ingredienser holdes varme.
	Risene holdes varme med en risskovel i gryden.
Dampudgang, lågets inderside, tætningsring eller varmeelement er snavset.	
Ris ændrer farve af at blive holdt varme.	Risene blev ikke skyllet grundigt.
	Gryden er ikke placeret jævnt i apparatet.
	Ris eller vand på ydersiden af gryden eller på varmeelementet.
	Låget var ikke lukket under indstillingen.
	Ris på kanten af gryden eller tætningsringen.
	Risene blev holdt varme i mere end 12 timer, eller mængden af ris er meget lille.
	Risene holdes varme med en risskovel inde i gryden.
Vand sprøjter og slipper ud af apparatet.	Mængden af ris og vand blev målt forkert.
	Risene blev ikke skyllet grundigt.
	Gryden er ikke placeret jævnt i apparatet.
	Ris eller vand på ydersiden af gryden eller på varmeelementet.
	Ris på kanten af gryden eller tætningsringen.
Dampudgang, lågets inderside, tætningsring eller varmeelement er snavset.	
Der slipper damp ud fra kanten.	Ris eller vand på ydersiden af gryden eller på varmeelementet.
	Låget var ikke lukket under indstillingen.
	Ris på kanten af gryden eller tætningsringen.
	Dampudgang, lågets inderside, tætningsring eller varmeelement er snavset.

Problem	Mulig årsag
Apparatet starter med det samme, selvom timeren var indstillet.	Den forudindstillede tid er kortere end den nødvendige tilberedningstid.
Apparatet afslutter driften senere end indstillet med timeren.	Det kan tage ca. 10 minutter længere, hvis mængden af ris er stor, eller hvis den oprindelige vandtemperatur var lav.
START- og SLUK-funktionen virker ikke.	Gryden er ikke placeret i apparatet.
	Strømskikket er ikke tilsluttet stikkontakten.
Støj under drift.	Vand i bunden af gryden eller på varmeelementet.
	Støj frembragt af strømjustering, udvidelse og sammentrækning eller damp, der frigives fra dampudløbet. Det er normalt.
Svært at lukke låget.	Ris i mellemrummet omkring kontrolpanelet.

I følgende tilfælde skal du kontakte et autoriseret servicecenter eller en tilsvarende kvalificeret specialist. Du må ikke reparere apparatet selv!

- Apparatet viser fejlkoderne F1, F2, F3 eller F4 på displayet.
- Tilfældigt spild af vand eller ris i apparatets krop (uden gryde) under drift.
- Apparatets indikatorer slukkes, og apparatet varmer ikke længere, selv om tilberedningsprocessen ikke var færdig endnu.
- Bunden, siden eller den øverste kant af potten bliver ujævn, og potten skal udskiftes.
- Netledning eller netstik deformeret, misfarvet eller beskadiget.
- En del af netledningen eller stikket er varmere end normalt.
- Strømsvigt, når netledningen flyttes.
- Apparatet bliver unormalt varmt eller ildelugtende.
- Unormal støj eller vibration under drift.

NOTER TIL BORTSKAFFELSE



Bortskaffelse af apparatet og emballagen skal ske i overensstemmelse med de tilsvarende lokale bestemmelser og krav til elektriske apparater og emballage. Kontakt venligst dit lokale bortskaffelsesfirma.

Bortskaf ikke elektriske apparater som usorteret kommunalt affald, brug separate indsamlingsfaciliteter. Kontakt de lokale myndigheder for at få oplysninger om de tilgængelige indsamlingssystemer. Hvis elektriske apparater bortskaffes på lossepladser eller affaldsforbrænding, kan der sive farlige stoffer ned i grundvandet eller ud i luften, så de kommer ind i fødekæden og skader dit helbred og dit velbefindende samt forgifter flora og fauna. Når du udskifter gamle apparater med nye, er sælgeren lovmæssigt forpligtet til at tage dit gamle apparat tilbage til bortskaffelse, i det mindste gratis.

INFORMATION OG SERVICE

Se www.gastroback.de for yderligere information.

For teknisk support bedes du kontakte GASTROBACK® Customer Care Centre på telefon: +49 (0) 4165/22 25 - 0 eller e-mail info@gastroback.de.

Se vores hjemmeside for at få en kopi af denne brugsanvisning i PDF-format.

GARANTI

Vi garanterer, at alle vores produkter er fejlfri på købstidspunktet. Eventuelle påviselige produktions- eller materialefejl vil blive udelukket fra ethvert yderligere krav og inden for 2 år efter køb af apparatet repareret eller udskiftet gratis. Der er intet garantikrav fra køberen, hvis skaden eller defekten på apparatet er forårsaget af u hensigtsmæssig behandling, overbelastning eller installationsfejl. Garantikravet bortfalder, hvis der er tale om teknisk indgriben fra en tredjepart uden skriftlig aftale. Køberen skal fremvise salgssedlen for at gøre sit krav gældende og skal bære alle omkostninger og risici i forbindelse med transporten.

BEMÆRK

Kunder fra Tyskland og Østrig: For reparation og service bedes du sende GASTROBACK®-produkter til følgende adresse:
GASTROBACK GmbH, Gewerbestr. 20, D-21279 Hollenstedt, Tyskland. Kunder fra andre lande: Kontakt venligst din forhandler.

Accepter venligst, at vi ikke kan bære gebyret for modtagelse. Indsendelse af apparater: Sørg for at pakke apparatet klar til forsendelse uden tilbehør. Vedlæg kvitteringen og en kort fejlbeskrivelse. Behandlingstiden efter modtagelse af det defekte apparat vil være ca. 2 uger; vi informerer dig automatisk. Efter garantiperioden bedes du sende defekte apparater til den angivne adresse. Du vil få et gratis tilbud og kan derefter beslutte, om vi skal reparere apparatet til de eventuelt påløbne omkostninger, sende det defekte apparat gratis tilbage eller bortskaffe apparatet gratis.

Apparatet er kun beregnet til husholdningsbrug og er IKKE egnet til kommerciel brug. Forsøg ikke at bruge dette apparat på nogen anden måde eller til noget andet formål end den tilsigtede brug, der er beskrevet i denne vejledning. Enhver anden brug betragtes som utilsigtet brug eller misbrug og kan forårsage alvorlige kvæstelser eller skader. Køberen har intet garantikrav, hvis der opstår skader som følge af utilsigtet brug.

GASTROBACK®

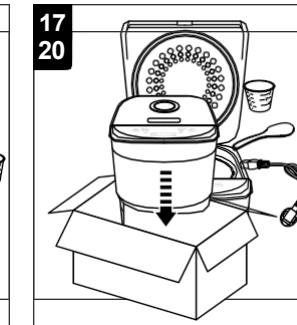
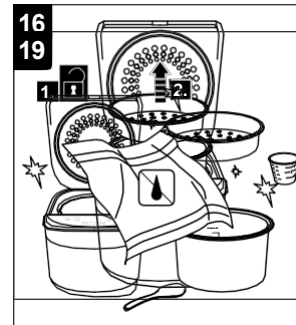
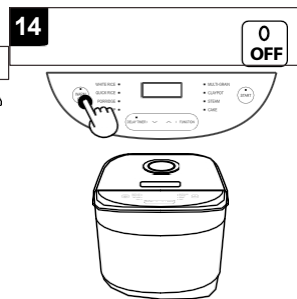
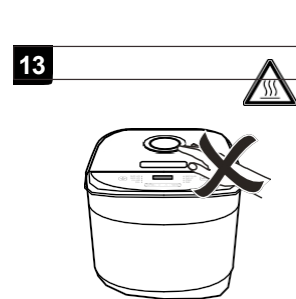
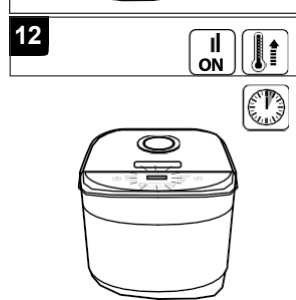
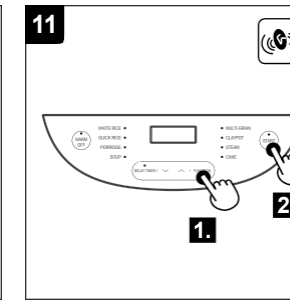
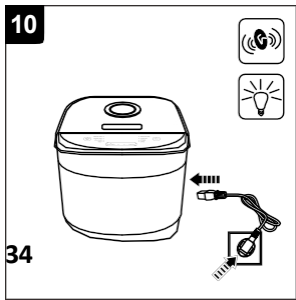
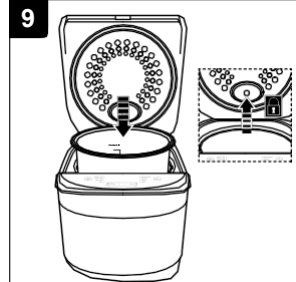
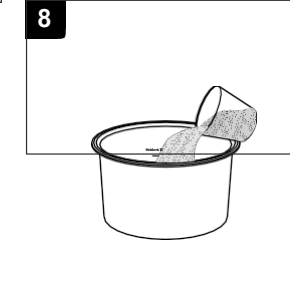
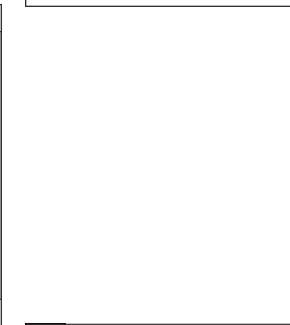
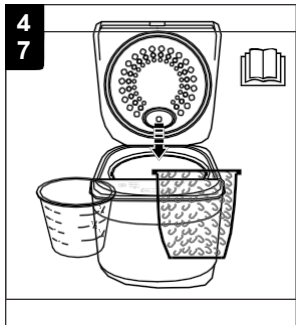
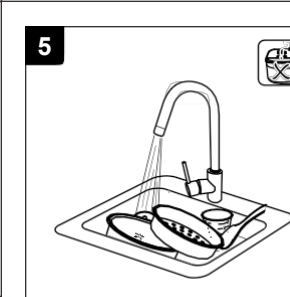
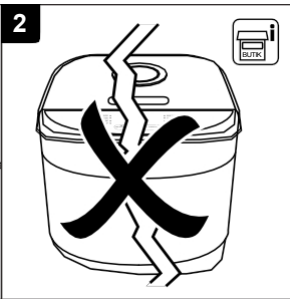

GASTROBACK®

GASTROBACK GmbH

Gewerbestraße 20 · 21279 Hollenstedt / Tyskland
Telefon + 49 (0) 41 65 / 22 25 - 0 · Fax + 49 (0) 41 65 / 22 25 -29
info@gastroback.de

20230412



www.gastroback.de



www.gastroback.de/en/